



Model 2200

.22 Caliber (5.5 mm) Pneumatic Airgun

OWNER'S MANUAL

READ ALL INSTRUCTIONS AND WARNINGS IN THIS MANUAL BEFORE USING THIS AIRGUN

Crosman Corporation
Routes 5 & 20,
P.O. Box 308
E. Bloomfield, NY 14443
www.crosman.com
1-800-7AIRGUN

2200A515 B04

WARNING: Not a toy. Adult supervision required. Misuse or careless use may cause serious injury or death. May be dangerous up to yards (meters).

YOU AND OTHERS WITH YOU SHOULD ALWAYS WEAR SHOOTING GLASSES TO PROTECT YOUR EYES.
READ ALL INSTRUCTIONS BEFORE USING.

BUYER AND USER HAVE THE DUTY TO OBEY ALL LAWS ABOUT THE USE AND OWNERSHIP OF THIS AIRGUN.

THIS AIRGUN IS INTENDED FOR USE BY THOSE 16 YEARS OF AGE OR OLDER.

WARNING: Lead pellets. Do not inhale dust or put pellets in mouth. Wash hands after handling. This product contains lead, a chemical known to the State of California to cause cancer and birth defects (or other reproductive harm.)

Congratulations and thank you for purchasing the CROSMAN® Model 2200. Please read this owner's manual completely. And remember, this airgun is not a toy. Treat it with the same respect you would a firearm. Always carefully follow the safety instructions found in this owner's manual and keep this manual in a safe place for future use.

If you have any questions regarding your new airgun, please contact Crosman at 1-800-7AIRGUN, 585-657-6161 or www.crosman.com and ask for Customer Service.

Operating Procedures

Section 1. Learning the Parts of Your New Airgun
Section 2. Operating the Safety
Section 3. Pumping the Airgun
Section 4. Loading and Unloading Pellets

Section 5. Aiming and Firing Safety
Section 6. Removing a Jammed Pellet
Section 7. Maintaining Your Airgun
Section 8. Reviewing Safety

1. Learning the Parts of Your New Airgun.

Learning the names of the parts of your new airgun will help you to understand your owner's manual. Use this manual to increase your enjoyment of this airgun.

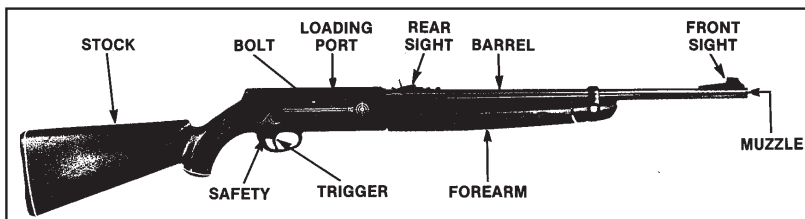

2. Operating the Safety

2.1 To Put the Airgun "ON SAFE":

WARNING: Keep the airgun in the "ON SAFE" position until you are actually ready to shoot. Then push the safety to the "OFF SAFE" position.

- Locate the safety directly in back of the trigger.
- Push the safety from the left side all the way in (Fig. 1). The safety is not "On Safe" unless it is pushed all the way in and the RED ring around the safety is NOT showing.

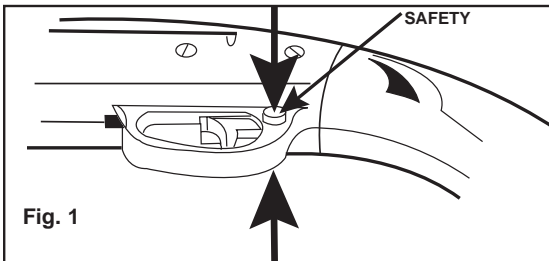

2.2 To Take the Airgun "OFF SAFE":

- Push the safety from the right side all the way in. When you can see the RED ring around the left side of the safety, the airgun is "Off Safe" and can be fired.

WARNING: Always hold the forearm firmly when pumping the forearm to prevent possible injury.

WARNING: Never pump your airgun more than 10 times. Over-pumping can cause major damage to your air rifle. Pumping more than 10 times may also leave a small amount of air in the air rifle after it is fired which may allow you to fire a second shot without additional pumping.

3. Pumping the Airgun

- Put the airgun "On Safe". (See Step 2.1)
- Open the forearm all the way until it stops (Fig. 2). Be sure to hold the forearm firmly as you open it. It could spring back into the closed position, possibly causing injury. Place your hands in the same positions shown in Fig. 2 in order to avoid being pinched, should you lose hold of the forearm. Do not twist the forearm while pumping. Use straight strokes to prevent breakage.
- Be sure to use at least three pumps (but no more than 10) to prevent the barrel from jamming with a pellet remaining in the barrel after firing.
- Return the forearm to the original closed position with a smooth stroke. Be sure to hold the forearm firmly as you close it.

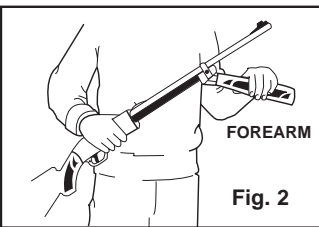

Note: You must follow the procedure for pumping, loading and firing your airgun each time you shoot.

WARNING: Use .22(5.5mm) caliber pellets only in your Model 2200B. Never reuse pellets. Use of any other ammunition can cause injury to you or damage to the airgun.

4. Loading and Unloading/Firing Pellets

4.1 Loading a pellet (use .22 caliber pellets only)

- Put the air gun "On Safe." (See Section 2.1)
- Point the air gun in a SAFE DIRECTION.
- Pull the bolt all the way back.
- Place one pellet (nose first), in the loading port. (Fig. 3)
- Push the bolt all the way forward. The pellet is now in a position to fire out of the barrel.

4.2. Unloading Pellets

- The most common way to unload pellets is to fire your airgun in a SAFE DIRECTION after following Section 5 on aiming and firing safely.
- With the air gun "On Safe" (See Section 2.1), pump the air gun three times (See Section 3) and cock the bolt by pulling it all the way back and pushing it forward.
- Take the air gun "Off Safe" (See Section 2.1), point the air gun in a SAFE DIRECTION and pull the trigger to fire.
- Put the air gun "On Safe". (See Section 2.1)
- Another way of unloading the air gun is to follow the directions listed under Section 6. - Removing a Jammed Pellet.

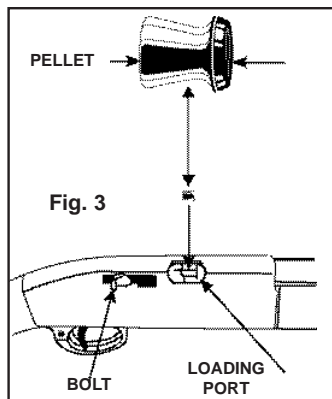

5. Aiming and Firing Safety

5.1 Aiming the Airgun

- Always point your airgun in a SAFE DIRECTION.
- Follow the instructions for pumping (Section 3) and loading pellets (Section 4.1)
- You and others with you should always wear shooting glasses to protect your eyes.
- Do not shoot at hard surfaces or at the surface of water. The pellet may bounce off or ricochet and hit someone or something you had not intended to hit.
- Always choose your target carefully. For example, you may wish to shoot at paper bulls-eye targets that are attached to a safe backstop such as the Crosman 850 Target Trap. A heavy blanket should be hung behind the target trap to prevent ricochet should you miss the backstop.
- Your airgun is designed for target shooting and is suited for both indoor and outdoor use. Always remember to place your target carefully. THINK about what you will hit if you miss the target.

- The airgun is correctly aimed when the front sight blade is positioned exactly in the center of the notch of the rear sight. The top of the front sight blade should be even with the top of the notch in the rear sight. The bulls-eye should appear to rest on the top of the front sight. (Fig. 4)
- When you are sure of your target and backstop, and the area around the target is clear, take the airgun "Off Safe" (see Section 2.2) and pull the trigger to fire.

NOTE: You must follow the procedure for pumping, loading and firing your airgun each time you shoot. (see Sections 3-5)

5.2 Sight Adjustment

The rear sight may be adjusted to shoot higher or lower (elevation). When moving the elevator, slightly lift the rear sight and reset it on the desired notch in the elevator. (Fig. 5) Move the rear sight elevator back to make the pellet hit higher on the target. Move the rear sight elevator forward to make the pellet hit lower on the target.

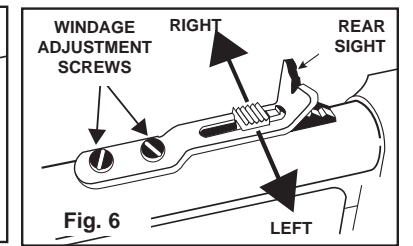
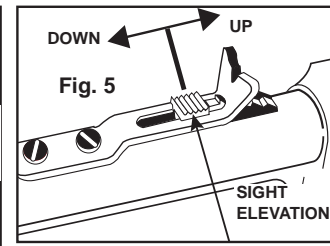
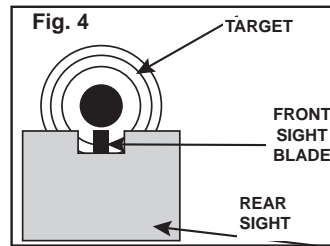

6. Removing a Jammed Pellet

- Do not reload the air gun.
- Point the airgun in a safe direction.
- Put the airgun "On Safe".
- With the airgun "On Safe", open the bolt by pulling it all the way back, insert a .22 caliber ramrod into the barrel and carefully push the jammed pellet into the loading port. Do not try to reuse that pellet. (Fig. 7)
- If you are not able to unjam your air gun by following the unloading procedure, take no further action. An Authorized Service Station will unjam your air gun (no cost during the warranty period).

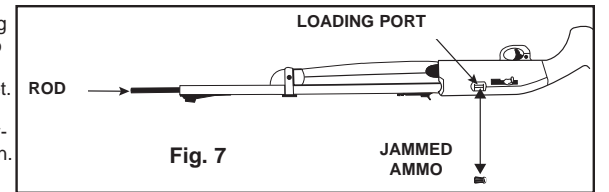

7. Maintaining Your Airgun

- Before you attempt to oil your airgun, make sure the gun is unloaded and air has been removed (see section 4.2.)
- Your airgun will maintain proper function longer if you oil it every 250 shots. Put 1 drop of Crosman 0241 Pellgunoil® on the pump pivot pins and the pump cup in the pump mechanism. (Fig 8) DO NOT use petroleum distillate based oil or solvent and DO NOT over-oil as this can cause damage to your gun.
- A light coat of Pellgunoil on the barrel helps prevent rust.
- DO NOT MODIFY OR ALTER YOUR AIRGUN. Attempts to modify the airgun in any way inconsistent with this manual may make your airgun unsafe to use, cause serious injury or death, and will void the warranty.
- If you drop your airgun, visually check to see that it works properly before you use it again. If anything seems changed, like a shorter or weaker trigger pull, this may mean worn out or broken parts. Call Crosman customer service for assistance before using your airgun again.

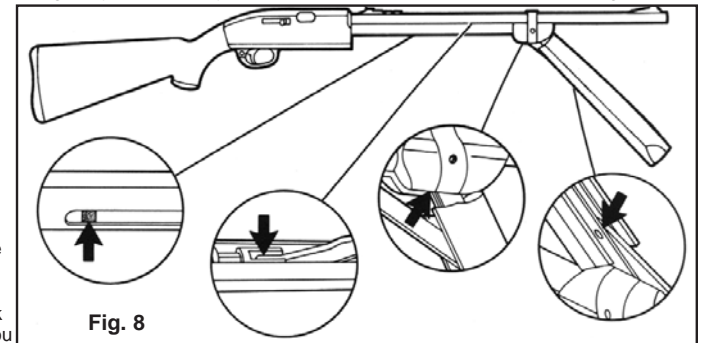

8. Reviewing Safety

- Never point the airgun at any person or at anything you do not intend to shoot.
- Always treat the airgun as though it is loaded and with the same respect you would a firearm.
- Always aim in a SAFE DIRECTION. Always keep the muzzle of the airgun pointed in a SAFE DIRECTION.
- Always keep the airgun on safe until you are ready to shoot.
- Always check to see if the airgun is "On Safe" and unloaded when getting it from another person or from storage.
- Always keep your finger off the trigger and out of the trigger guard until ready to shoot.
- You and others with you should always wear shooting glasses to protect your eyes.
- If your reading or prescription glasses are not safety glasses, make sure you wear shooting glasses over your regular glasses.
- Use the proper size pellet for your airgun. .22 caliber (5.5 mm) pellets will work in your model 2200.
- Never reuse ammunition.
- Do not shoot at hard surfaces or at the surface of water. The pellet may bounce off or ricochet and hit someone or something you had not intended to hit.
- Place the backstop in a location that will be safe should the backstop fail.
- Your backstop should be checked for wear before and after each use. All backstops are subject to wear and will eventually fail. Replace your backstop if the surface is worn or damaged or if a ricochet occurs.
- Do not attempt to disassemble or tamper with your airgun. Use an Authorized Service Station. Using unauthorized repair centers or modifying the function of your airgun in any way may be unsafe and will void your warranty.
- Always keep your CrosBlock® trigger block in place when storing this airgun. Store airgun in a secure location. (See CrosBlock instructions packaged with this airgun for assistance)
- Before you store your airgun, make sure that it is unloaded, not charged, and that the airgun is "On Safe."

SPECIFICATIONS

Mechanism/Action	Bolt-Action	Sights	Front: Fiber Optic Rear: Fully Adjustable
Caliber/Ammunition	.22 cal. (5.5 mm) Lead Airgun Pellet	Power Source:	Pneumatic pump action
Weight	4 lbs. 13 oz. (2.18 kg)	Safety:	Cross bolt
Length	39 3/4 inches (101cm)	Velocity:	Up to 595 fps (181.4 mps)
		Barrel:	Rifled Steel

PERFORMANCE: Many factors can affect velocity, including brand of projectile, type of projectile, lubrication, barrel condition and temperature. We recommend the use of Copperhead®, Crosman® or Benjamin® .22 pellets with this gun. This airgun ammunition is designed for use in your airgun.

REPAIR SERVICE

If your airgun needs repair, we recommend you take or send it to your nearest Crosman Authorized Service Station. DO NOT ATTEMPT TO DISASSEMBLE IT! Your airgun requires special tools and fixtures to repair it. Any disassembly or modification not performed by an Authorized Service Station will void the warranty.

A SPECIAL CUSTOMER SERVICE

Crosman Authorized Service Stations will unjam your airgun at no cost during the warranty period.

LIMITED ONE YEAR WARRANTY

This product is warranted to the retail consumer for one year from date of retail purchase against defects in material and workmanship and is transferable. To register the serial number of your gun, please return the airgun registration form. The warranty is not conditioned on the return of the card. You should retain the original sales receipt as record of date of purchase.

WHAT IS COVERED

Replacement parts and labor. Transportation charges to consumer for repaired product.

WHAT IS NOT COVERED

Transportation charges to Authorized Service Station for product. Damages caused by abuse, modification or failure to perform normal maintenance - see Owner's Manual. Any other expense. CONSEQUENTIAL DAMAGES, INCIDENTAL DAMAGES, OR INCIDENTAL EXPENSES INCLUDING DAMAGE TO PROPERTY. SOME STATES DO NOT ALLOW THE EXCLUSION OR LIMITATION OF INCIDENTAL OR CONSEQUENTIAL DAMAGES SO THE ABOVE LIMITATION OR EXCLUSION MAY NOT APPLY TO YOU.

HOW TO OBTAIN WARRANTY PERFORMANCE

U.S. Customers: Locate nearest service station (see www.Crosman.com or call Crosman customer service at 800-724-7486 for list of stations). The service station will give you details of how to proceed with sending the item in for repair. You must contact the station prior to shipping your product.

Canadian Customers: Contact Crosman Parts & Service- 611 Neal Drive Peterborough, ON K9J 6X7. 705-749-0206.

International Customers: Please return product to your nearest distributor. If you do not know your distributor, please call 585-657-6161 and ask for our International Department for assistance.

IMPLIED WARRANTIES

ANY IMPLIED WARRANTIES INCLUDING THE IMPLIED WARRANTIES OF MERCHANTABILITY AND FITNESS FOR A PARTICULAR PURPOSE ARE LIMITED IN DURATION TO ONE YEAR FROM DATE OF RETAIL PURCHASE. SOME STATES DO NOT ALLOW LIMITATIONS ON HOW LONG AN IMPLIED WARRANTY LASTS SO THE ABOVE LIMITATIONS MAY NOT APPLY TO YOU.

To the extent any provision of this warranty is prohibited by federal, state or municipal law, which cannot be preempted, it shall not be applicable. This warranty gives you specific legal rights and you may also have other rights, which vary, from state to state.

BENJAMIN, CROSMAN, COPPERHEAD, PELLGUNOIL and CROSBLOCK are registered trademarks of Crosman Corporation in the United States.



Modelo 2200
Rifle de aire neumático calibre 22 (5.5 mm)

MANUAL DEL PROPIETARIO

LEA TODAS LAS INSTRUCCIONES Y ADVERTENCIAS DE ESTE MANUAL ANTES DE USAR EL RIFLE DE AIRE

Crosman Corporation
Routes 5 & 20,
P.O. Box 308
E. Bloomfield, NY 14443
www.crosman.com
1-800-7AIRGUN

2200B515 B04

ADVERTENCIA: No es un juguete. Es necesaria la supervisión de un adulto. El uso incorrecto o descuidado puede causar graves lesiones o la muerte. Puede ser peligroso hasta a 503 metros (550 yardas).

USTED Y LAS DEMÁS PERSONAS DEBEN USAR SIEMPRE LENTES DE TIRO PARA PROTEGER SUS OJOS.

LEA TODAS LAS INSTRUCCIONES ANTES DE USARLOS.

EL COMPRADOR Y EL USUARIO TIENEN EL DEBER DE OBEDECER TODAS LAS LEYES RELATIVAS AL USO Y PROPIEDAD DE ESTE RIFLE DE AIRE.

ESTE RIFLE DE AIRE ESTÁ HECHA PARA SER USADO POR PERSONAS DE 16 AÑOS DE EDAD O MAYORES.

ADVERTENCIA: Diábolos de plomo. No inhale el polvo ni se ponga los diábolos en la boca. Lávese las manos después de manipularlas. Este producto contiene plomo, que en el Estado de California se ha determinado que causa cáncer y defectos congénitos (u otros daños a la reproducción).

Felicidades por comprar el rifle de aire de diábolos CROSMAN® Modelo 2200 calibre .22 (5.5mm). Por favor lea este manual del propietario en su totalidad. Y recuerde que este rifle de aire no es un juguete. Trátela con el mismo respeto que le tendría a un arma de fuego. Siempre siga cuidadosamente las instrucciones de seguridad que se encuentran en este manual del propietario y consérvelo en lugar seguro para utilizarlo en el futuro.

Si tiene cualquier pregunta sobre su nuevo rifle de aire, comuníquese con Crosman al 1-800-724-7486, 585-657-6161 o en www.crosman.com.

Procedimientos de operación:

- Sección 1. Aprender las partes de su nuevo rifle de aire
- Sección 2. Operación del seguro atorado
- Sección 3. Bombear del rifle de aire
- Sección 4. Carga y descarga de los diábolos

- Sección 5. Apuntar y disparar con seguridad
- Sección 6. Extracción de un diábolo atorado
- Sección 7. Mantenimiento del rifle de aire
- Sección 8. Revisión de seguridad

1. Aprender las partes de su nuevo rifle de aire

Aprenderse los nombres de las partes de su nuevo rifle de aire le ayudará a entender el manual del propietario. Use este manual para aumentar su disfrute de este rifle de aire.

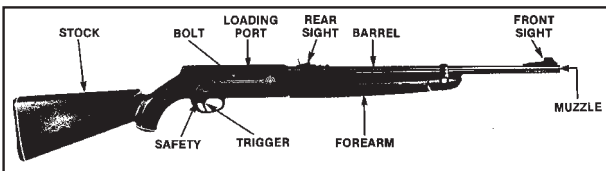

2. Operación del seguro

2.1 Para poner el rifle de aire "ON SAFE" (Seguro activado):

ADVERTENCIA: Mantenga el rifle de aire en la posición "ON SAFE" (Seguro activado) hasta que esté totalmente listo para disparar. Luego empuje el seguro a la posición "OFF SAFE" (Seguro desactivado).

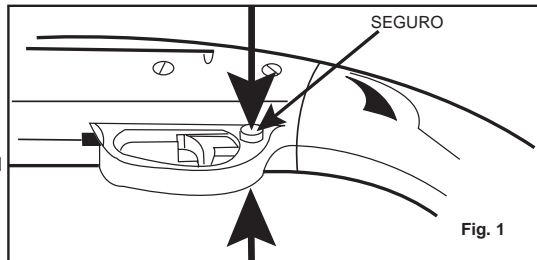

- Encuentre el seguro que está directamente detrás del gatillo.
- Empuje el seguro del lado izquierdo introduciéndolo por completo (Fig. 1). El seguro no está "On Safe" (activado) a menos que se haya presionado completamente hacia adentro y NO se vea el anillo ROJO que está alrededor del seguro.
- Como todos los dispositivos mecánicos, el seguro de los rifles de aire puede fallar. Incluso con el seguro en "On Safe" (activado), debe seguir manipulando con seguridad el rifle de aire. NUNCA apunte el rifle de aire a una persona. NUNCA apunte con el rifle de aire a nada que no tenga intención de dispararle.

2.2 Para dejar el rifle de aire "OFF SAFE" (con seguro desactivado):

- Empuje el seguro desde la derecha totalmente hacia adentro. Cuando pueda ver el anillo ROJO alrededor del seguro, el rifle de aire está "Off Safe" (con seguro desactivado) y puede dispararse.

3. Bombear del rifle de aire.

ADVERTENCIA: Siempre sostenga el guardamano con firmeza al bombearlo para evitar una posible

ADVERTENCIA: Nunca bombee el rifle más de 10 veces. El exceso de bombeo puede ocasionarle graves daños al rifle de aire. Bombear más de 10 veces puede también dejar una pequeña cantidad de aire en el rifle después de dispararlo, lo que podría permitirle hacer un segundo disparo sin bombear más.

- Ponga el seguro del rifle de aire en posición de activado ("On Safe"). (Vea el paso 2.1)
- Abra el guardamano completamente hasta que se detenga (Fig. 2). Cuide de sostener el guardamano firmemente al abrirlo, ya que podría volver a su posición cerrada accionado por el resorte, posiblemente ocasionándole una lesión. Coloque las manos en las posiciones que se muestran en la Fig. 2 para evitar pellizcarse en caso de que se le suelte el guardamano. No retuerza el guardamano al bombear. Use movimientos rectos para evitar que se rompa.
- Asegúrese de usar al menos tres bombeos (pero no más de 10) para evitar que el cañón se atasque con un diábolo que quede en él después de disparar.
- Devuelva el guardamano a la posición cerrada original con un movimiento uniforme. Cuide de sostener firmemente el guardamano al abrirlo.

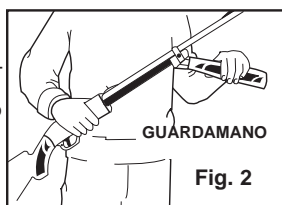

NOTA: Debe seguir el procedimiento de bombeo, carga y disparo de su rifle de aire cada vez que dispare.

4. Carga y descarga de diábolos

4.1 Carga de un diábolo (use solamente diábolos calibre .22)

ADVERTENCIA: Use únicamente diábolos de calibre .22 (5.5mm) en su Modelo 2200B. No reutilice nunca los diábolos. El uso de cualquier otro tipo de munición puede causar lesiones o dañar el rifle de aire.

- Ponga el rifle de aire en "On Safe" (seguro activado). (Vea la Sección 2.1)
- Apunte el rifle de aire en una DIRECCIÓN SEGURA
- Tire del cerrojo totalmente hacia atrás.
- Coloque un diábolo, empezando por la nariz, en el puerto de carga. (Fig. 3)
- Empuje el cerrojo totalmente hacia adelante. El diábolo está ahora en posición de dispararse por el cañón.

4.2 Descarga de los diábolos

- La forma más común de descargar diábolos es disparar el rifle de aire en una DIRECCIÓN SEGURA después de seguir las indicaciones de la Sección 5 sobre cómo apuntar y disparar con seguridad.
- Con el rifle de aire "On Safe" (seguro activado) (vea la Sección 2.1), bombee el rifle tres veces (vea la Sección 3) y amárrile el cerrojo tirando de él completamente hacia atrás y empujándolo hacia adelante.
- Ponga el rifle de aire "Off Safe" (seguro desactivado) (vea la Sección 2.2), apúntelo en una DIRECCIÓN SEGURA y accione el gatillo para disparar.
- Ponga el rifle de aire en "On Safe" (seguro activado). (Vea la Sección 2.1)
- Otra forma de descargar el rifle de aire es seguir las direcciones indicadas en la Sección 6. - Extracción de un diábolo atorado.

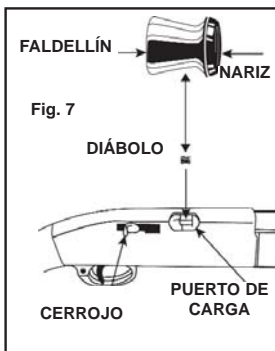

5. Apuntar y disparar con seguridad

5.1 Apuntar y disparar el rifle de aire

- Siempre apunte su rifle de aire en una DIRECCIÓN SEGURA.
- Siga las instrucciones para bombear (Sección 3) y para cargar los diábolos (Sección 4.1).
- Usted y las demás personas deben usar siempre lentes de tiro para protegerse los ojos.
- No dispare a superficies duras o a la superficie del agua. El diábolo puede rebotar y golpear a alguien o algo que usted no tenía intención de tocar.
- Elija siempre su blanco con cuidado. Por ejemplo, es recomendable disparar contra dianas de papel fijas en respaldos seguros para atrapar los diábolos como la trampa de dianas Crosman 850 Target Trap. Debe colgarse una manta gruesa detrás de la trampa de dianas para evitar rebotes en caso de que no atine al respaldo.
- Su rifle de aire está diseñado para tiro al blanco y es adecuado para usarlo bajo techo o al aire libre. Recuerde siempre colocar su blanco con cuidado. PIENSE en lo que puede golpear si no atina al blanco.
- El rifle de aire está apuntado correctamente cuando la hoja de la mira delantera está posicionada exactamente el centro de la muesca de la mira trasera. La parte superior de la hoja de la mira frontal debe estar nivelada con la parte superior de la muesca de la mira trasera. La diana debe verse como si descansara encima de la mira delantera. (Fig. 4)
- Cuando esté seguro de su blanco y respaldo, y no haya gente en el área alrededor del blanco, desactive el seguro del rifle de aire ("Off Safe") (consulte la Sección 2.2) y tire del gatillo para disparar.

NOTA: Debe seguir el procedimiento de bombeo, carga y disparo de su rifle de aire cada vez que dispare. (vea las secciones 3 a 5)

5.2 Ajuste de la mira

Se puede ajustar la mira trasera para tirar más alto o más bajo (elevación). Al mover el elevador, levante ligeramente la mira trasera y vuélvala a colocar en la ranura deseada del elevador. (Fig. 5) Mueva el elevador de la mira trasera hacia atrás para hacer que el diábolo golpee más arriba en el blanco. Mueva el elevador de la mira trasera hacia adelante para hacer que el diábolo golpee más abajo en el blanco.

También se puede ajustar la mira trasera para tirar a la derecha o izquierda (compensación de viento). Afloje los tornillos de ajuste del compensador de viento girándolas en sentido contrario al de las manecillas del reloj. Mueva la mira a la derecha para que el diábolo golpee a la derecha del blanco. Mueva la mira a la izquierda para que el diábolo golpee a la izquierda del blanco. Luego, apriete los tornillos de ajuste del compensador de viento girándolas en el sentido de las manecillas del reloj. (Fig. 6)

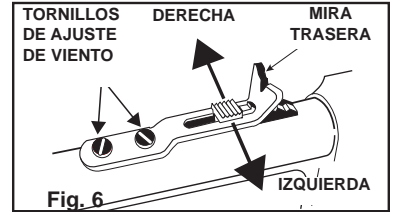
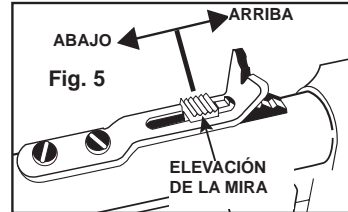
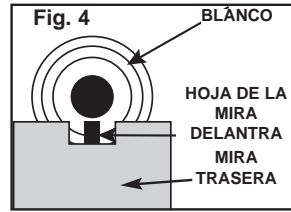

6. Extracción de un diábolo atorado

- No vuelva a cargar el rifle de aire.
- Apunte el rifle de aire en una dirección segura.
- Ponga el seguro del rifle de aire en posición de activado ("On Safe").
- Con el rifle de aire "On Safe" (seguro activado), abra el cerrojo tirando de él totalmente hacia atrás, introduzca una baqueta de calibre .22 en el cañón y cuidadosamente empuje el diábolo atorado hasta el puerto de carga. No intente volver a usar ese diábolo. (Fig. 7)
- Si no puede desatascar el rifle de aire siguiendo el procedimiento de descarga, no emprenda ninguna otra acción. Una estación de servicio autorizada desatascará el rifle de aire (sin costo durante el período de garantía).

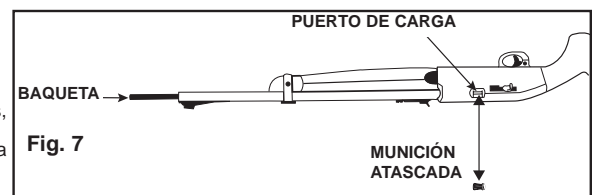

7. Mantenimiento del rifle de aire

- Antes de empezar a aceitar el rifle de aire, cerciórese de que esté descargado y de haber extraído el aire (vea la sección 4.2.)
- Su rifle de aire funcionará correctamente durante más tiempo si lo aceita cada 250 tiros. Ponga 1 gota de Crosman 0241 Pellgunoil® en los pernos de pivote de la bomba y en la copa de bombeo del mecanismo de bombeo. (Fig. 8) NO use aceites o solventes basados en destilados de petróleo y NO aceite excesivamente, ya que esto puede dañar el rifle.
- Una ligera capa de Pellgunoil en el cañón ayuda a evitar el óxido.
- NO MODIFIQUE NI ALTERE EL RIFLE DE AIRE. Los intentos de modificar el rifle de aire de cualquier forma que no esté indicada en este manual pueden hacer que el rifle de aire no sea segura para usarse, ocasionar graves lesiones o la muerte, y anular la garantía.
- Si el rifle de aire se cae, revise visualmente que funcione correctamente antes de volverlo a usar. Si parece que cualquier cosa ha cambiado, como que el gatillo está más suave o más duro, puede ser indicación de piezas desgastadas o rotas. Llame al servicio al cliente de Crosman para obtener ayuda antes de volver a usar el rifle de aire.

8. Revisión de seguridad

- Nunca apunte el rifle de aire a ninguna persona o a ninguna cosa a la que no tenga intención de dispararle.
- Siempre trate el rifle de aire como si estuviera cargada y con el mismo respeto que le tendría a un arma de fuego.
- Apunte siempre en DIRECCIÓN SEGURA. Mantenga siempre el cañón del rifle de aire apuntado en DIRECCIÓN SEGURA.
- Mantenga siempre el rifle de aire con el seguro activado hasta que esté listo para disparar.
- Siempre compruebe que el rifle de aire tenga el seguro activado ("On Safe") y esté descargado al recibirlo de otra persona o al sacarlo después de estar guardado.
- Mantenga siempre el dedo apartado del gatillo y fuera del guardamonte hasta que esté listo para disparar.
- Usted y las demás personas deben siempre usar anteojos de tiro para proteger sus ojos.
- Si sus lentes de lectura o para ver no son de seguridad, cuide de usar anteojos de tiro encima de sus lentes normales.
- Use el tamaño de diábolo adecuado para su rifle de aire. Los diábolos de calibre .22 (5.5 mm) funcionarán en su modelo 2200.
- Nunca reutilice los diábolos.
- No dispare a superficies duras o a la superficie del agua. El diábolo pueden rebotar y golpear a alguien o algo que usted no tenía intención de tocar.
- Coloque el respaldo en un lugar que sea seguro en caso de que falle el respaldo.
- Debe revisarse el desgaste del respaldo antes y después de cada uso. Todos los respaldos se desgastan y eventualmente dejarán de servir. Reemplace el respaldo si la superficie está desgastada o dañada, o si rebota la munición.
- No intente desarmar el rifle de aire ni la manipule indebidamente. Use una Estación de servicio autorizada. El uso de centros de reparaciones no autorizados o la modificación de las funciones de el rifle de aire en cualquier forma puede ser inseguro y anulará la garantía.
- Conservar siempre el bloqueo del gatillo CrosBlock® en su sitio al guardar este rifle de aire. Guarde el rifle de aire en un sitio seguro. (Consulte las instrucciones del CrosBlock incluidas con este rifle de aire para obtener ayuda.)
- Antes de guardar el rifle de aire, cerciórese de que no tenga munición, esté descargada y tenga activado el seguro ("On Safe").

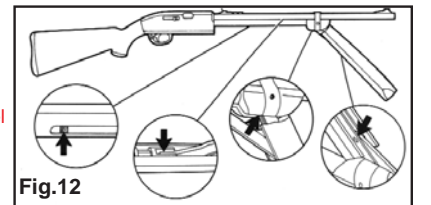

ESPECIFICACIONES

Mecanismo:	Acción de cerrojo	Miras:	Trasera: Totalmente ajustable
Calibre/Diábolos:	Diábolo para arma de aire de plomo cal. .22 (5.5 mm)	Fuente de energía:	Delantera: Fibra óptica
Peso:	2.18 kg (4 lbs. 13 oz.)	Seguro:	Perno cruzado
Longitud:	101 cm (39 3/4 pulgadas)	Velocidad:	Hasta 181.4 m/s (595 fps)

DESEMPEÑO

Hay muchos factores que afectan la velocidad, incluida la marca del proyectil, la lubricación, las condiciones del cañón y la temperatura. Recomendamos el uso de diábolos Copperhead®, Crosman® o Benjamin® .22. Esta munición para rifles de aire está diseñada para ser usada con su rifle.

SERVICIO DE REPARACIONES

Si el rifle de aire necesita repararse, le recomendamos que la lleve o envíe a su Estación de servicio autorizada Crosman más cercana. ¡NO INTENTE DESARMARLO! El rifle de aire requiere de herramientas y accesorios especiales para repararlo. Si lo desarma o modifica cualquiera que no sea una Estación de servicio autorizada, se anulará la garantía.

UN SERVICIO ESPECIAL AL CLIENTE

Las Estaciones de servicio autorizadas Crosman desatascarán el rifle de aire sin costo durante el período de garantía.

GARANTÍA LIMITADA DE UN AÑO

Este producto está garantizado para el comprador al menudeo durante un año a partir de la fecha de compra al menudeo contra defectos en materiales y mano de obra, y es transferible. Para registrar el número de serie de su rifle de aire, devuelva el formulario de registro de el rifle de aire. La garantía no está condicionada a la devolución de la tarjeta. Debe conservar el recibo de ventas original como registro de la fecha de compra.

QUÉ ESTÁ CUBIERTO

Refacciones y mano de obra. Se carga el transporte del producto reparado al consumidor.

QUÉ NO ESTÁ CUBIERTO

Cargos de transporte del producto a la estación de servicio autorizada. Daños ocasionados por el abuso, modificación o negligencia en la realización del mantenimiento normal, consulte el Manual del propietario. Cualquier otro gasto. DAÑOS CONSECUCIONALES, GASTOS INCIDENTALES INCLUIDOS LOS DE DAÑOS A LA PROPIEDAD. ALGUNOS ESTADOS NO PERMITEN LA EXCLUSIÓN O LIMITACIÓN DE DAÑOS INCIDENTALES O CONSECUCIONALES, DE MODO QUE ES POSIBLE QUE LA LIMITACIÓN ANTES SENALADA NO SE LE APLIQUE A USTED.

CÓMO HACER EFECTIVA LA GARANTÍA

Cientes de los EE.UU.: Encuentre la estación de servicio más cercana (consulte www.Crosman.com llame a servicio al cliente de Crosman al 800-724-7486 para obtener una lista de estaciones. La estación de servicio le dará los detalles sobre cómo proceder con el envío del artículo para su reparación. Debe ponerse en contacto con la estación antes de enviar el producto.

Cientes de Canadá: comuníquese con Crosman Parts & Service- 611 Neal Drive Peterborough, ON K9J 6X7. 705-749-0206.

Cientes internacionales: devuelva el producto a su distribuidor más cercano. Si no conoce al distribuidor, llame al 585-657-6161 y pida que lo comuniquen con nuestro departamento internacional (International Department) para obtener ayuda.

GARANTÍAS IMPLÍCITAS

CUALQUIER GARANTÍA IMPLÍCITA, INCLUIDAS LAS GARANTÍAS IMPLÍCITAS DE COMERCIABILIDAD Y ADECUACIÓN PARA UN PROPÓSITO EN PARTICULAR TIENEN UNA DURACIÓN LIMITADA DE UN AÑO A PARTIR DE LA FECHA DE LA COMPRA AL MENEDEO. ALGUNOS ESTADOS NO PERMITEN LIMITACIONES SOBRE LA DURACIÓN DE UNA GARANTÍA IMPLÍCITA, DE MODO QUE ES POSIBLE QUE ESTAS LIMITACIONES NO SE LE APLIQUEN A USTED. En la medida en que cualquier disposición de esta garantía esté prohibida por la ley federal, estatal o municipal, no será aplicable. Esta garantía le otorga derechos legales concretos y es posible que usted tenga también otros derechos que varían según el estado.

CROSMAN, COPPERHEAD, BENJAMIN, PELLGUNOIL y CROSBLOCK son marcas comerciales registradas de Crosman Corporation en los Estados Unidos.